

AIR

техническая информация



МОДИФИКАЦИИ:

- прямой
- с оттоманкой
- угловой



УРОВНИ ЖЕСТКОСТИ:

- упругий



Возможность встраиваемого механизма спального места:

- да*



ПОДУШКИ В КОМПЛЕКТЕ:

- подушки спины
- валик (500x200 mm)
- подушка (500x500 mm)



ОБИВОЧНЫЙ МАТ-Л:

- велюр, шенилл
- рогожка, букле,
- замша
- кожа



КАРКАС:

- брус хвойных пород
- многослойная береза (толщиной от 10 до 20 мм)



ОПОРЫ:

- материал: металл
- цвет: черный, белый, по RAL**



ДОП. ОПЦИИ:

- съемный подголовник***

* - изменяется дизайн подушек сиденья, форма подушек спины, опоры будут 150 мм (вместо 170 мм)

** - RAL - доп.опция

*** - только для диванов без встроенного механизма спального места

AIR

конфигурация модулей

ОДИНОЧНЫЙ МОДУЛЬ

(ширина модуля)

700 мм
800 мм
900 мм
1000 мм
1100 мм
1200 мм

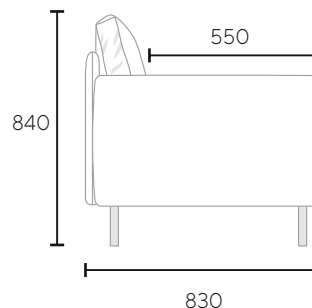
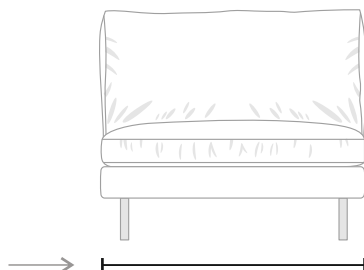

МОДУЛЬ + ПОДЛОКОТНИК

(ширина модуля)

760 мм
860 мм
960 мм
1060 мм
1160 мм
1260 мм

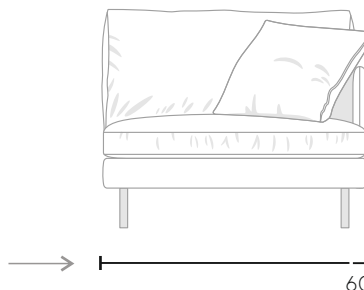

450
150 (высота опоры)

60

МОДУЛЬ ОТТОМАНКИ

(глубина оттоманки)

1200 мм
1300 мм
1400 мм
1500 мм
1600 мм

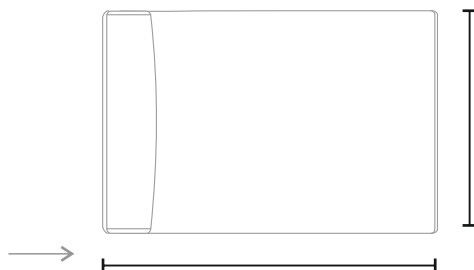

700 мм
800 мм
900 мм
1000 мм
1100 мм
1200 мм

(ширина оттоманки)

УГЛОВОЙ МОДУЛЬ

(глубина модуля)

830 мм

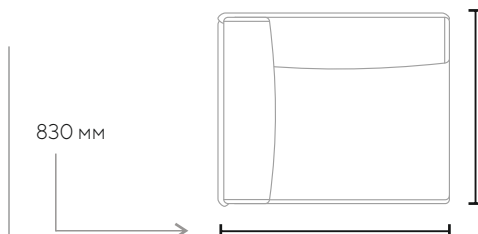

830 мм

ПУФ

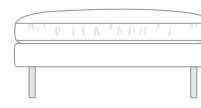

700 мм
800 мм
900 мм
1000 мм
1100 мм
1200 мм

AIR

популярные конфигурации

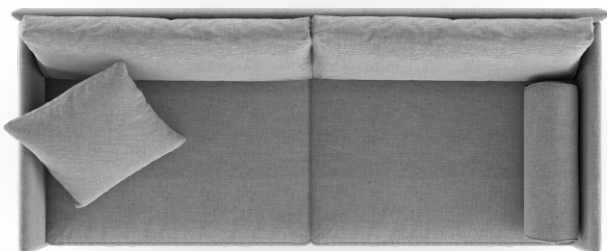

Габаритный размер:
- 2120x830 mm

Набор модулей:
- 1060x830 mm
- 1060x830 mm

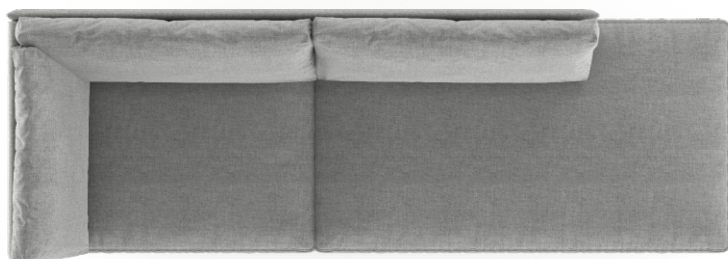

Габаритный размер:
- 2560x830 mm

Набор модулей:
- 1060x830 mm
- 1500x830 mm

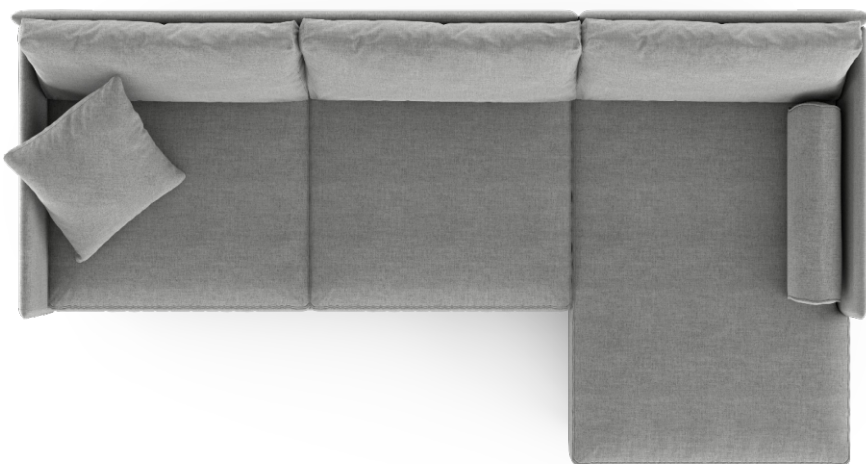

Габаритный размер:
- 3120x1200 mm

Набор модулей:
- 1060x830 mm
- 1000x830 mm
- 1060x1200 mm