

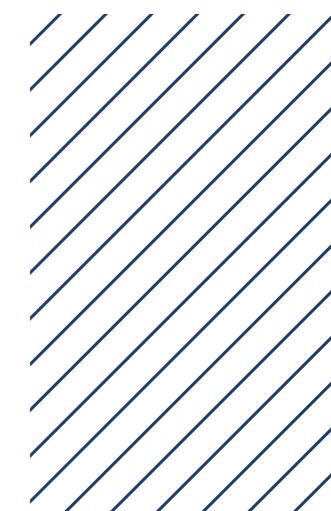

Панели

из фитополимера

Модульные панели из фитополимера HIWOOD позволяют быстро и без особых усилий создавать неповторимые, уютные и функциональные интерьерные решения. Для монтажа панелей не нужно использовать каркас и клипсы, а система соединения панелей не оставляет шов на лицевой части. Длина панелей 2.7м, тем самым бесшовное покрытие стен возможно от пола до потолка. Коллекция панелей из фитополимера отличается разнообразием форм, фактур и декоров. В нашем ассортименте вы найдете разнообразные модели под покраску, а также декорированные по технологии «hot stamping» панели с фактурой и оттенками дерева и камня.





Высокая прочность материала

Панели обладают высокой прочностью и гибкостью материала. При резке данных материалов не остается сколов, они обладают высокой устойчивостью к ударам, не боятся усадки стен.



Невысокая стоимость

Современные технологии производства позволяют значительно снизить себестоимость продукции, что делает ее доступной для большинства потребителей. Высокое качество, доступная цена, простота монтажа делают данный товар на порядок выгоднее чем аналоги конкурентов.



Влагоустойчивость

В отличие от гипса и полиуретана, которые под воздействием влаги теряют свои свойства и дают усадку, панели из фитополимера не подвержены деформации, появлению плесени и потери внешнего вида.

ПРЕИМУЩЕСТВА



ЭКОЛОГИЧНОСТЬ

на ВЫСОКОМ уровне

Правительство Южной Кореи удостоило продукцию сертификатом о наивысшей степени экологичности («Korea Eco-Label», знак «Q»). Данная сертификация выдается только после прохождения специализированного тестирования на отсутствие содержания свинца и других вредных примесей. Сертификат «Korea Eco-Label» практически не встречается у продукции китайских, российских и европейских производителей.

Простота монтажа

Панели отличаются простотой монтажа. Резка профиля возможна как на специализированных торцовочных пилах, так и при использовании стусла, обыкновенных ножовок по пластику или металлу. При правильном резе не остается щелей и не видно стыков.

Простота покраски

В отличие от других производителей интерьерных панелей класса «ПРЕМИУМ», продукция бренда не требует нанесения грунтовочного слоя, что значительно влияет на снижение его стоимости без потери качества покраски. Краска, нанесенная на поверхность профилей NIWOOD, не отслаивается, равномерно распределяется по поверхности, менее подвержена повреждениям и дольше сохраняет первоначальный вид.

Можно использовать без покраски

В процессе эксплуатации без покраски панели не темнеют, не покрываются желтыми пятнами и не теряют своих функциональных свойств. А специальные добавки, используемые в процессе производства, образуют матовую поверхность.



I Панели из фитополимера I

LV121 NP
120мм x 12мм



LV122 NP
120мм x 12мм



LV123 NP
120мм x 12мм



LV123L NP
120мм x 12мм



LV124 NP
120мм x 12мм



LV124L NP
120мм x 12мм



LV125 NP
120мм x 12мм



LV135 NP
120мм x 12мм



I Панели из фитополимера I

LV136 NP
120мм x 12мм



LV137 NP
120мм x 12мм



LV138 NP
120мм x 12мм



I Панели из фитополимера* I

I Панели из фитополимера* I

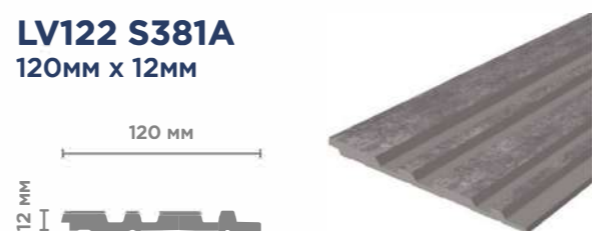
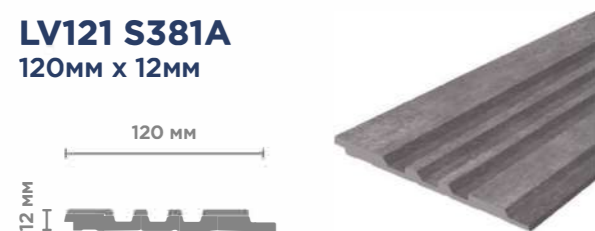
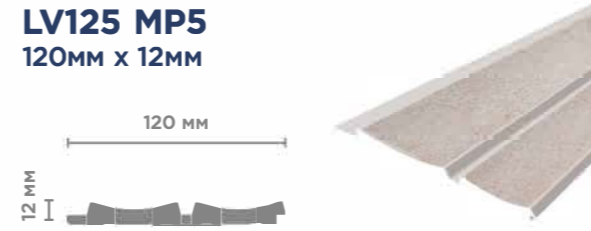
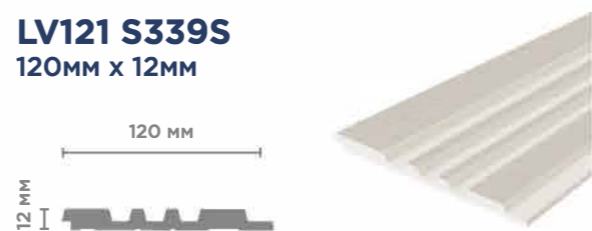
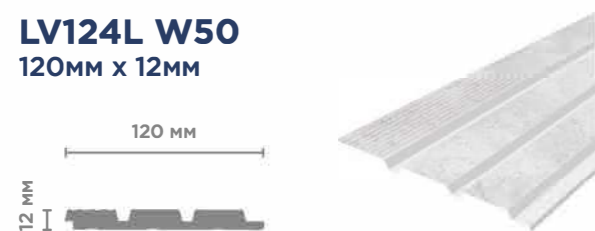
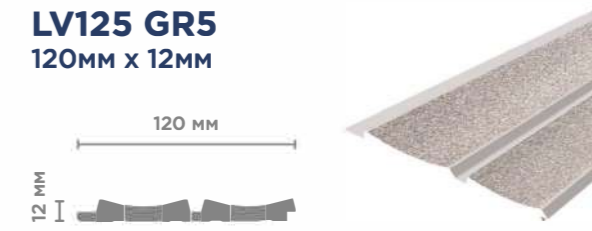
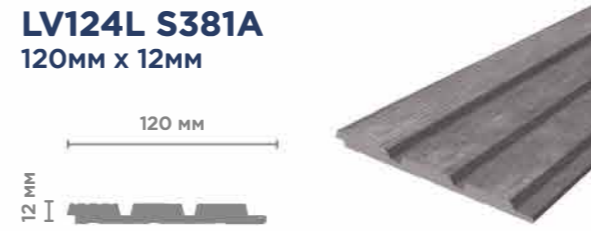
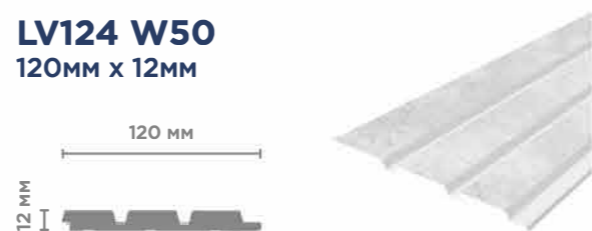
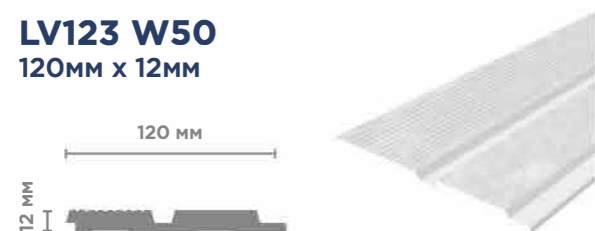
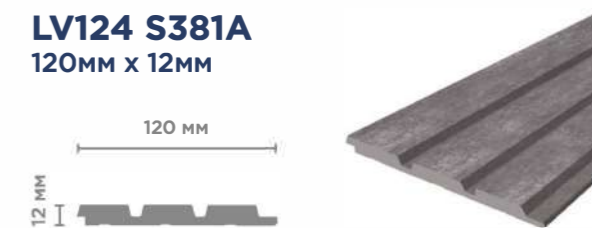
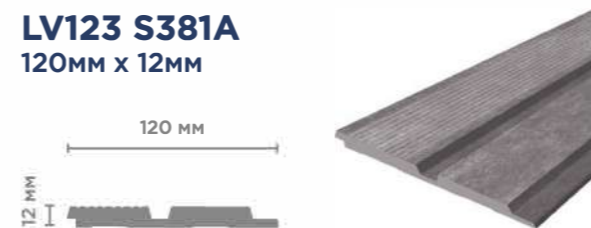
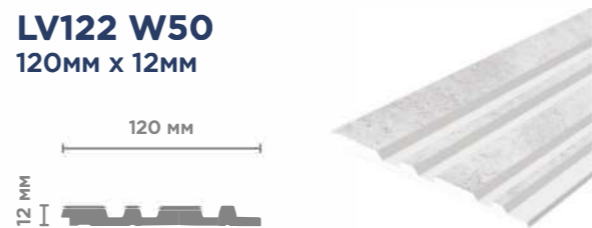
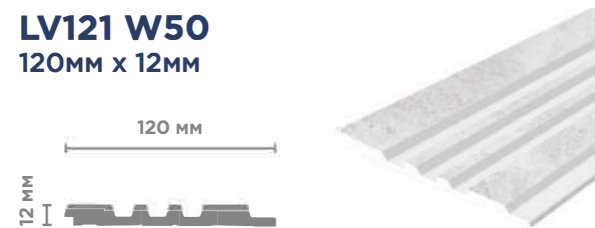

* Реальные цвета могут отличаться от изображений



I Панели из фитополимера* I

LV123 BR395
120MM x 12MM



LV123 BR396
120MM x 12MM



I Панели из фитополимера* I

LV133 BR395K
120MM x 12MM



LV133 BR396K
120MM x 12MM



LV124 BR395
120MM x 12MM



LV124 BR396
120MM x 12MM



LV128 BK114K
120MM x 12MM



LV128 S339S
120MM x 12MM



LV127 BR395
120MM x 12MM



LV127 BR396
120MM x 12MM



LV129 BR395K
120MM x 12MM



LV129 BR396K
120MM x 12MM



* Реальные цвета могут отличаться от изображений



Инструкция по монтажу панелей и профилей из фитополимера



ИНСТРУМЕНТЫ



HD 1000
Клей монтажно-стыковочный



Карандаш, рулетка



Шпатель



HD 500
Клей-шпатлевка

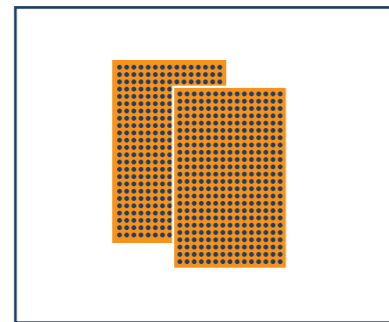

Мелкозернистая наждачная бумага

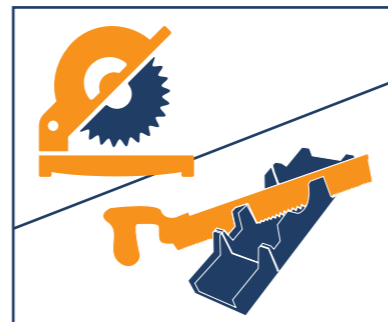

Торцовочная пила / Ножовка и стуло

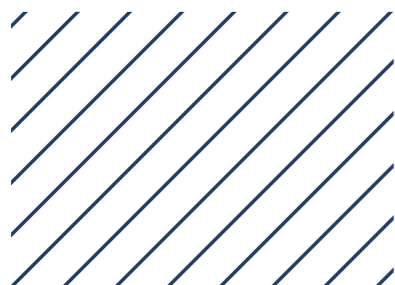

МОНТАЖ ПАНЕЛЕЙ ИЗ ФИТОПОЛИМЕРА

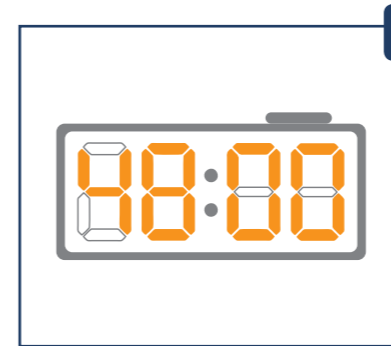

1 Перед началом монтажа необходимо выдержать профили в помещении 48 часов

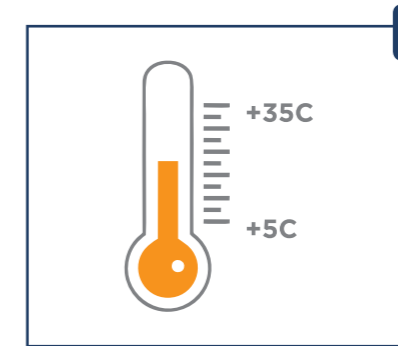

2 Работы рекомендуется проводить при температуре от +5 до +35°C

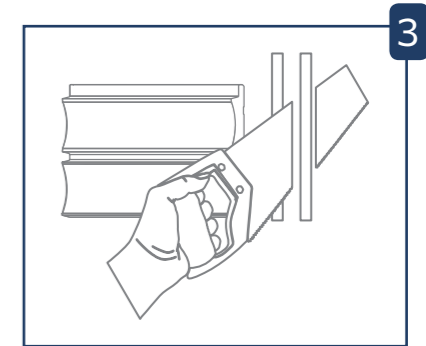

3 С помощью стула и ножовки (или торцевой пилы) запилите изделие под нужным углом и на нужную длину

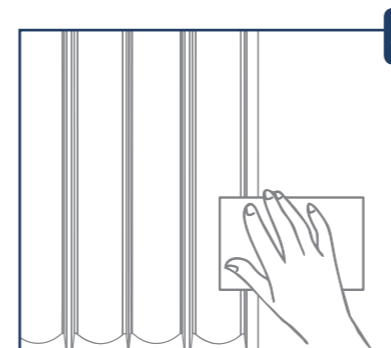

4 Очистите поверхность стены и панелей от грязи и пыли, при необходимости обезжирьте

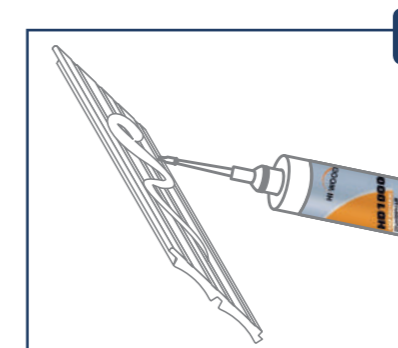

5 Нанесите монтажно-стыковочный клей HD 1000 на заднюю поверхность изделия

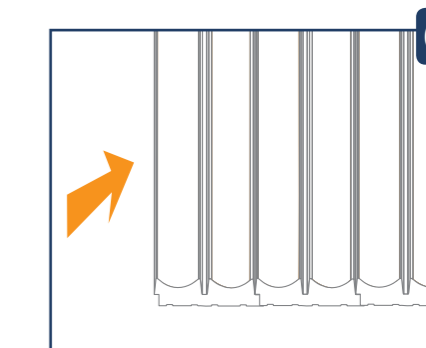

6 Смонтируйте изделие на поверхность. Застывание клея на отрыв 30 мин., набор полной прочности через 48 часов

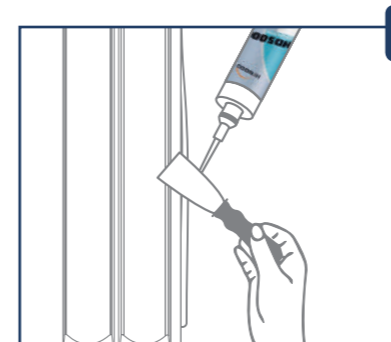

7 При необходимости для коррекции неровностей и соединений используйте клей-шпатлевку HD 500

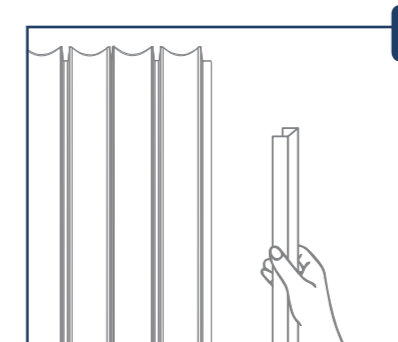

8 Для закрытия окончания панелей вы можете использовать соответствующие профили из коллекции HIWOOD

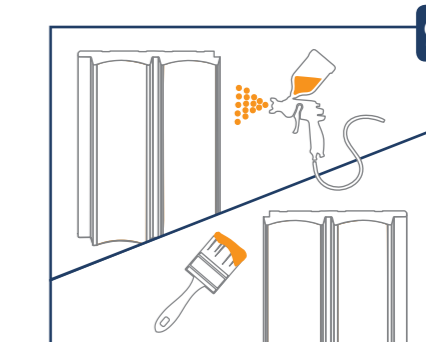

9 Можно окрашивать кистью или краскораспылителем